

MEMBRANES DE CARBURATEUR

GUIDE D'IDENTIFICATION RAPIDE

À TAILLE
RÉELLE



It's that easy.

SUPERPOSEZ, C'EST TROUVÉ !

LE GUIDE D'IDENTIFICATION DES JEUX DE MEMBRANES, C'EST :



Moins d'erreurs



Simple à utiliser



Une livraison rapide



Moins de temps
de recherche



Une large gamme de produits
Origine et adaptable

COMMENT UTILISER CE GUIDE ?

c'est facile !

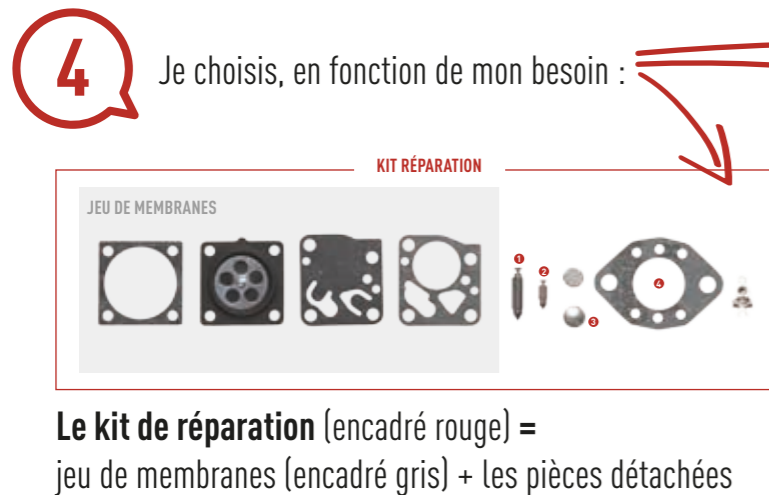

À LA FIN DE CETTE BROCHURE,

DÉCOUVREZ COMMENT RETROUVER LES ÉCLATÉS PIÈCES SUR NOTRE WEBSHOP !

MEMBRANES MOTORISTES

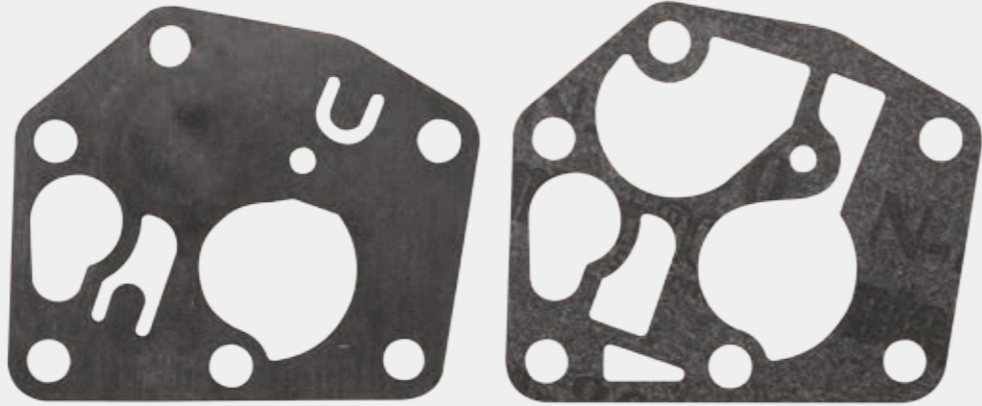

Référence : 795083



Référence : 391681

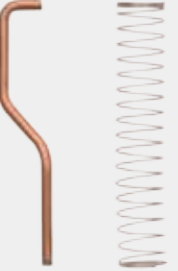

Référence : 270026



Référence : 272538S

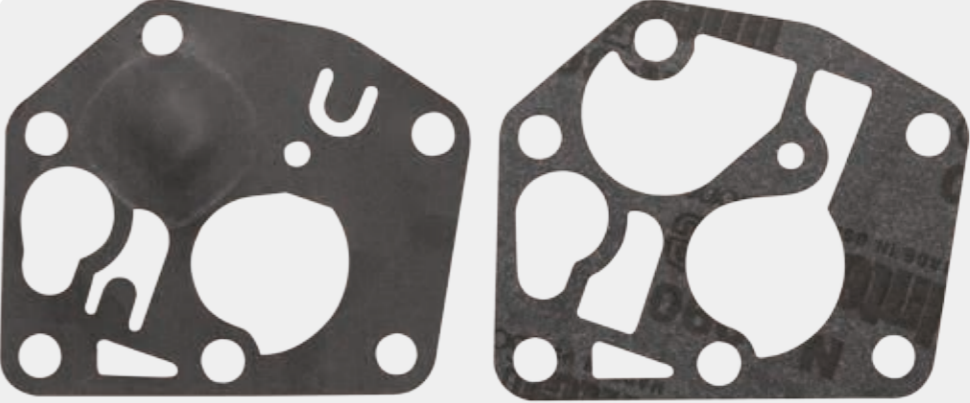

Référence : 795478

HONDA
POWER EQUIPMENT



Référence : 16013ZM3004

Kawasaki

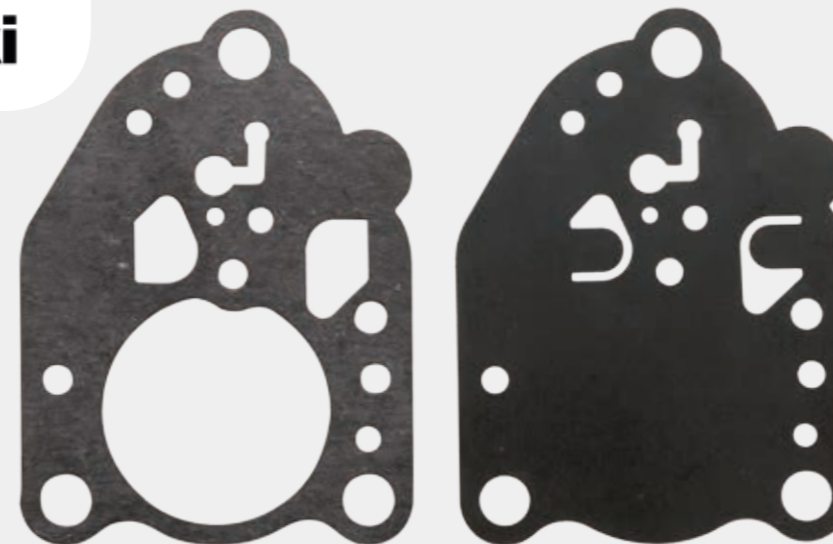

Référence :
110092379

Référence :
430282057



PENSEZ-Y !

NETTOYANT CARBURATEUR

Référence : 095010MOT

- Pouvoir solvant très élevé
- Très bonne action nettoyante
- Pour l'intérieur et l'extérieur des carburateurs

- N'abîme pas les joints
- Ne laisse aucun résidu



NIKKI

Jeu de membranes	
Origine	Adaptable
NK-1*	FGP454883

*non disponible en origine



Kit réparation	
Origine	Adaptable
NK-2*	FGP454884

*non disponible en origine

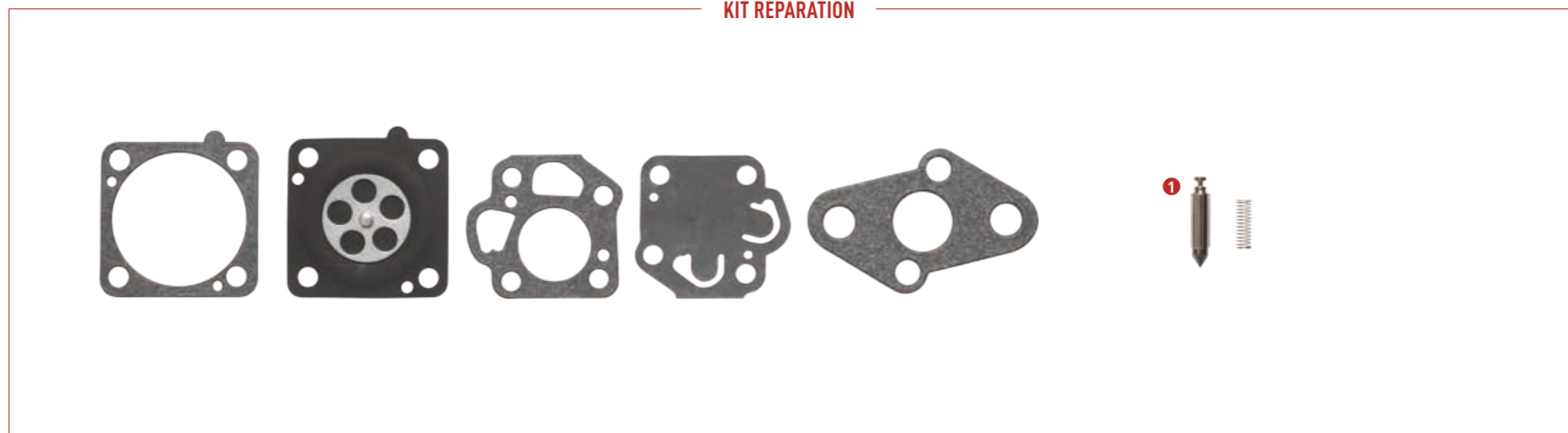

Pièces détachées en vente à l'unité		
Repère	Désignation	Référence
1	Pointeau	FGP012097

TEIKEI

JEU DE MEMBRANES



Jeu de membranes	
Origine	Adaptable
TK-2*	FGP012151

*non disponible en origine

POUR RÉGLER TOUS LES CARBURATEURS
DISPONIBLES SUR LE MARCHÉ !



PENSEZ
À VOTRE JEU
DE TOURNEVIS
SPÉCIAUX

Référence : HPS01516

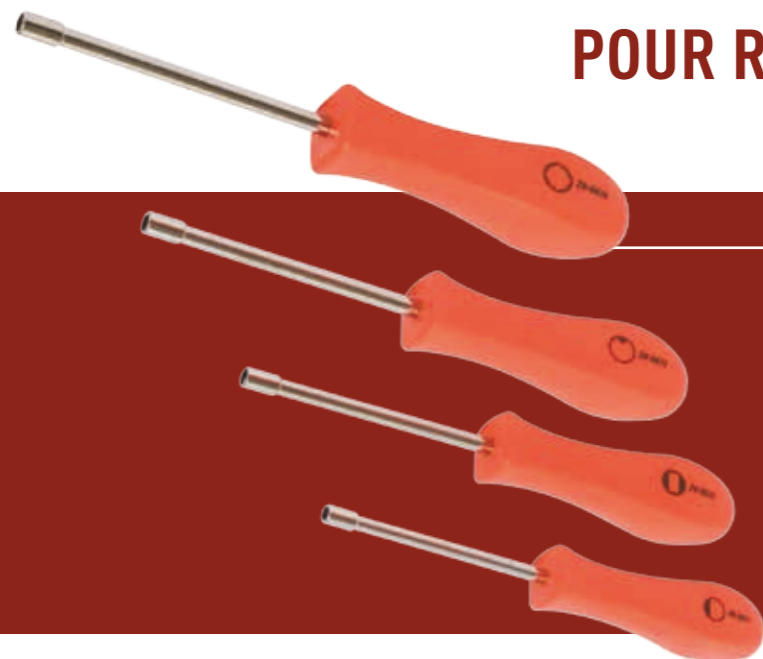

Type canelé



Type double D



Type Pacman



Type D

TILLOTSON

Jeu de membranes	
Origine	Adaptable
DG5HL	DG5HLGP



Kit réparation		Jeu de membranes	
Origine	Adaptable	Origine	Adaptable
RK14HU	RK14HUGP	DG2HU	DG2HUGP

Pièces détachées en vente à l'unité		
Repère	Désignation	Référence
1	Pointeau GM	FGP012097
2	Pointeau PM	FGP012098
3	Obturateur GM	FGP012290
4	Joint	FGP012110



KIT RÉPARATION

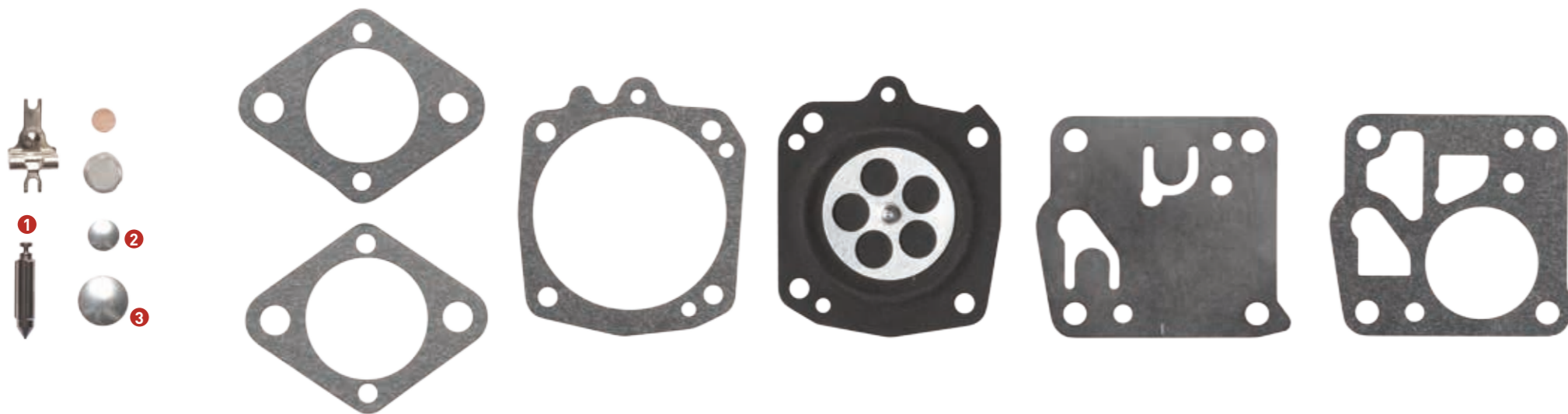

TILLOTSON

Kit réparation

Origine	Adaptable
RK23HS	RK23HSGP

Pièces détachées en vente à l'unité

Repère	Désignation	Référence
1	Pointeau GM	FGP012097
2	Obtuteur PM	FGP012291
3	Obtuteur GM	FGP012290

KIT RÉPARATION

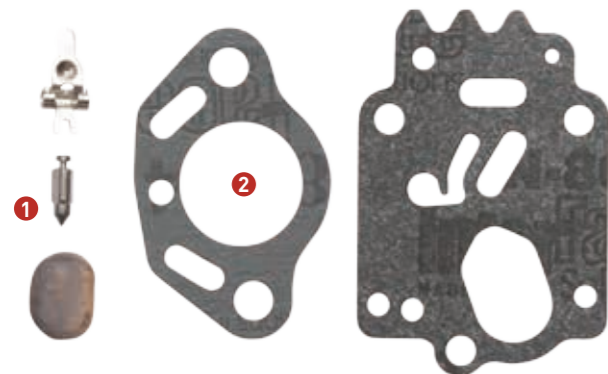

JEU DE MEMBRANES

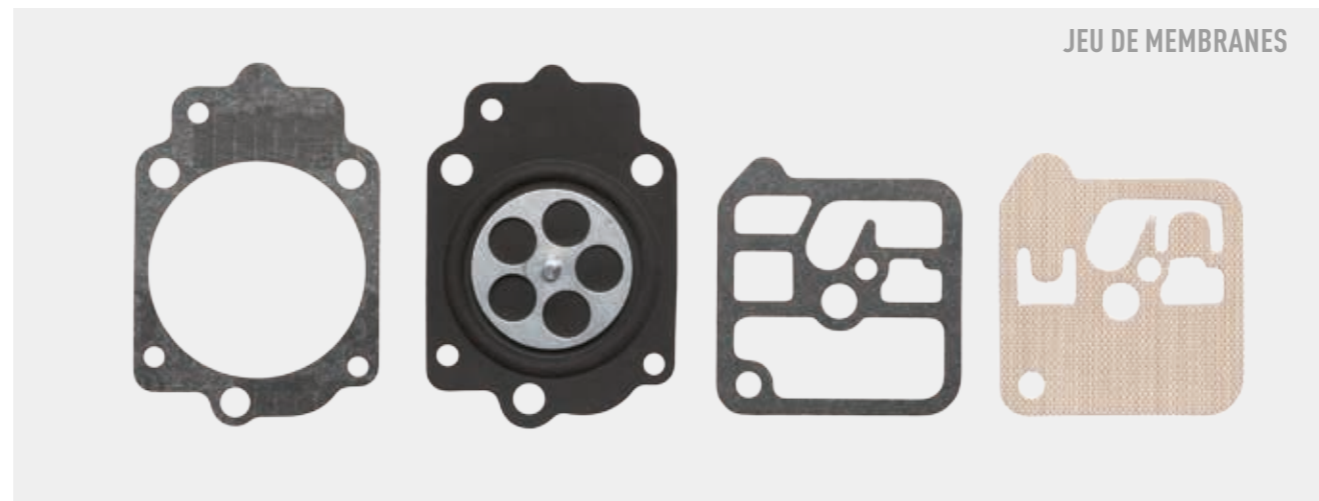

Kit réparation

Origine	Adaptable
RK33HK	RK33HKGP

Jeu de membranes

Origine	Adaptable
DG1HK	DG1HKGP

Pièces détachées en vente à l'unité

Repère	Désignation	Référence
1	Pointeau PM	FGP012098
2	Joint	FGP012112

WALBRO

Kit réparation		Jeu de membranes	
Origine	Adaptable	Origine	Adaptable
K20WYJ	K20WYJGP	D20WYJ	D20WYJGP

Pièces détachées en vente à l'unité		
Repère	Désignation	Référence
1	Membrane	FGP430119
2	Pointeau PM	FGP012098
3	Tamis	FGP012296
4	Membrane	FGP430120

KIT RÉPARATION

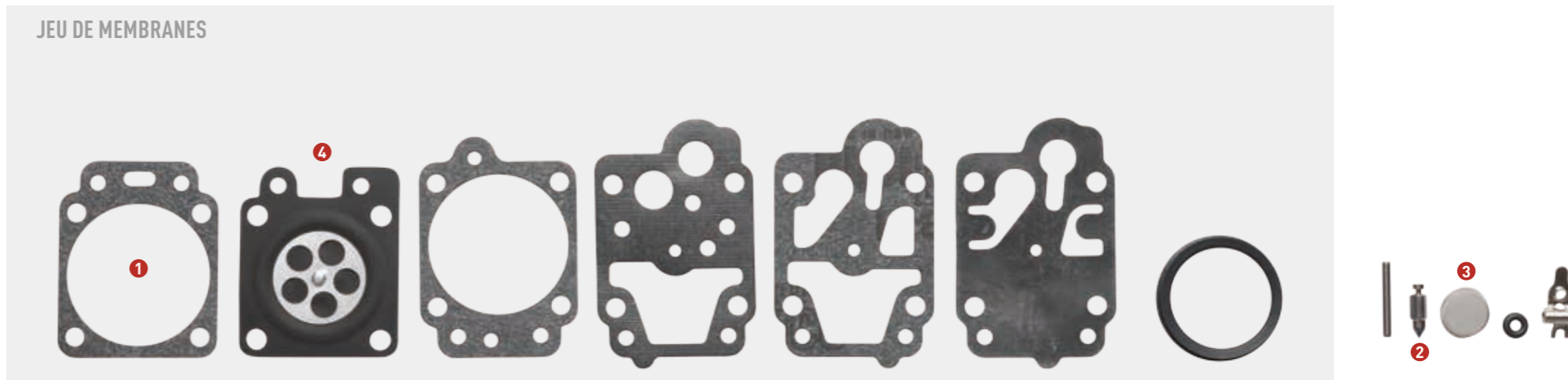

Kit réparation		Jeu de membranes	
Origine	Adaptable	Origine	Adaptable
K20WYL	K20WYLGP	D11WYL	D11WYLGP

Pièces détachées en vente à l'unité		
Repère	Désignation	Référence
1	Membrane	FGP430119
2	Pointeau GM	FGP012097
3	Pointeau PM	FGP012098
4	Tamis	FGP012296
5	Membrane	FGP430120

KIT RÉPARATION

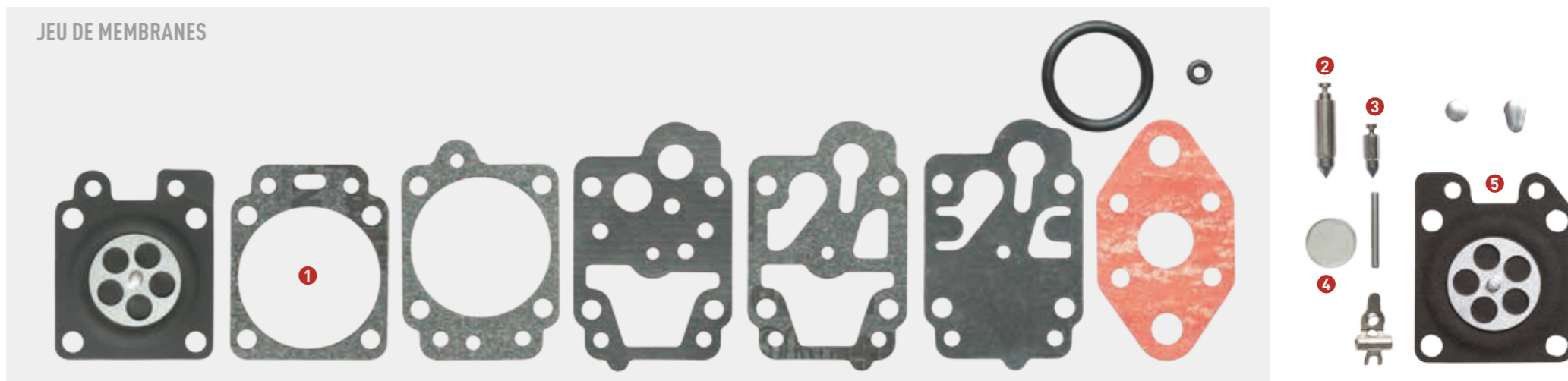

KIT RÉPARATION

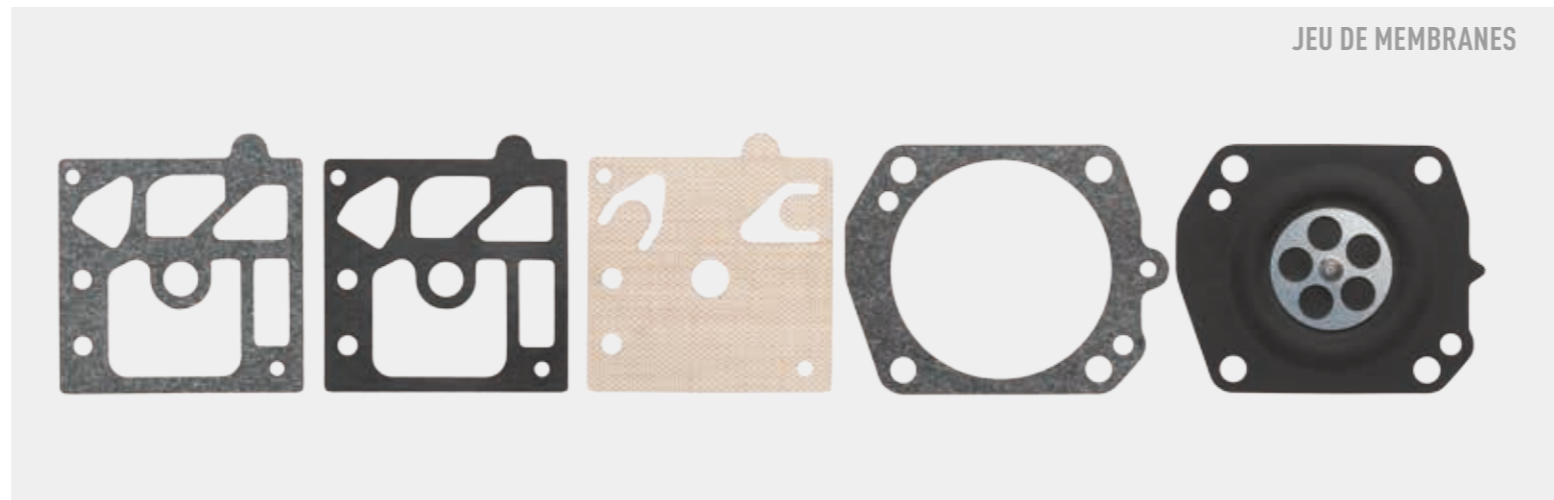
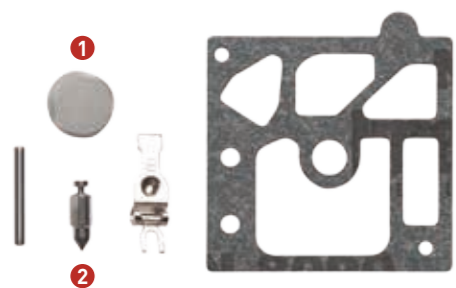

JEU DE MEMBRANES

Kit réparation		Jeu de membranes	
Origine	Adaptable	Origine	Adaptable
K10HD	K10HDGP	D10HD	D10HDGP

Pièces détachées en vente à l'unité		
Repère	Désignation	Référence
1	Tamis	FGP012296
2	Pointeau PM	FGP012098

KIT RÉPARATION

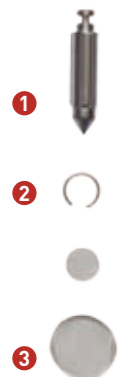

JEU DE MEMBRANES

Kit réparation		Jeu de membranes	
Origine	Adaptable	Origine	Adaptable
K10HDB	K10HDBGP	D10HDB	D10HDBGP

Pièces détachées en vente à l'unité		
Repère	Désignation	Référence
1	Pointeau GM	FGP012097
2	Clip	FGP430109
3	Tamis	FGP012296

WALBRO

WALBRO

WALBRO

Kit réparation		Jeu de membranes	
Origine	Adaptable	Origine	Adaptable
K10HDC	K10HDCGP	D10HDC	D10HDCGP

Pièces détachées en vente à l'unité		
Repère	Désignation	Référence
1	Tamis	FGP012296
2	Pointeau GM	FGP012097
3	Clip	FGP430109

Kit réparation		Jeu de membranes	
Origine	Adaptable	Origine	Adaptable
K10WAT	K10WATGP	D10WAT	D10WATGP

Pièces détachées en vente à l'unité		
Repère	Désignation	Référence
1	Clip	FGP430109
2	Membrane	FGP430113
3	Membrane	FGP430114
4	Membrane	FGP430115
5	Membrane	FGP430116
6	Membrane	FGP430118
7	Membrane	FGP430119
8	Membrane	FGP430121
9	Membrane	FGP430122
10	Obturbateur MM	FGP012294
11	Obturbateur GM	FGP012292
12	Pointeau GM	FGP012097
13	Tamis	FGP012296
14	Membrane	FGP430120

KIT RÉPARATION

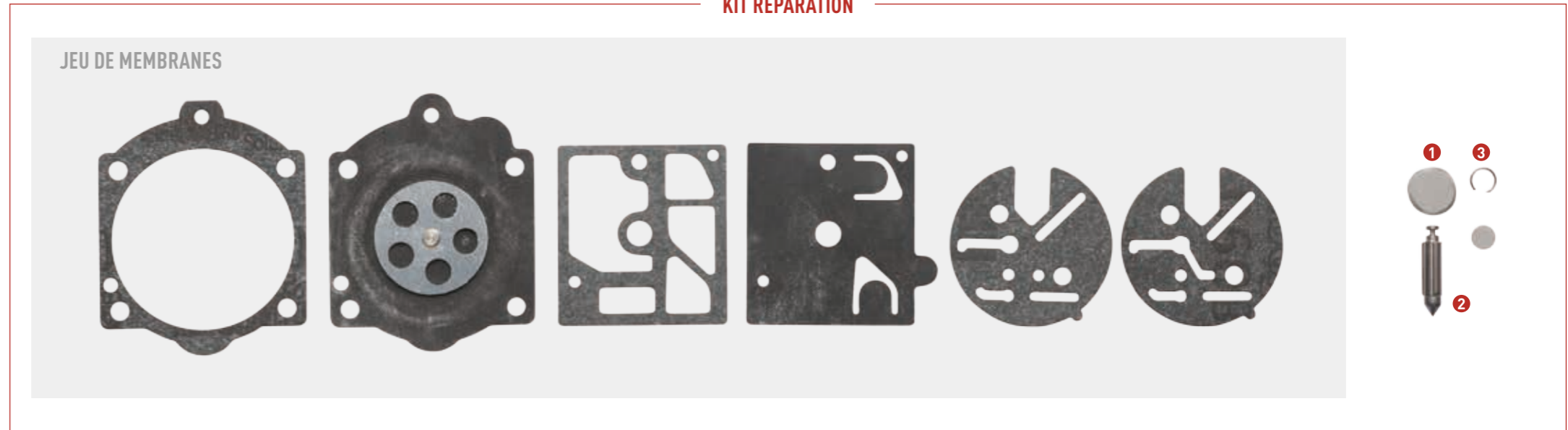

KIT RÉPARATION

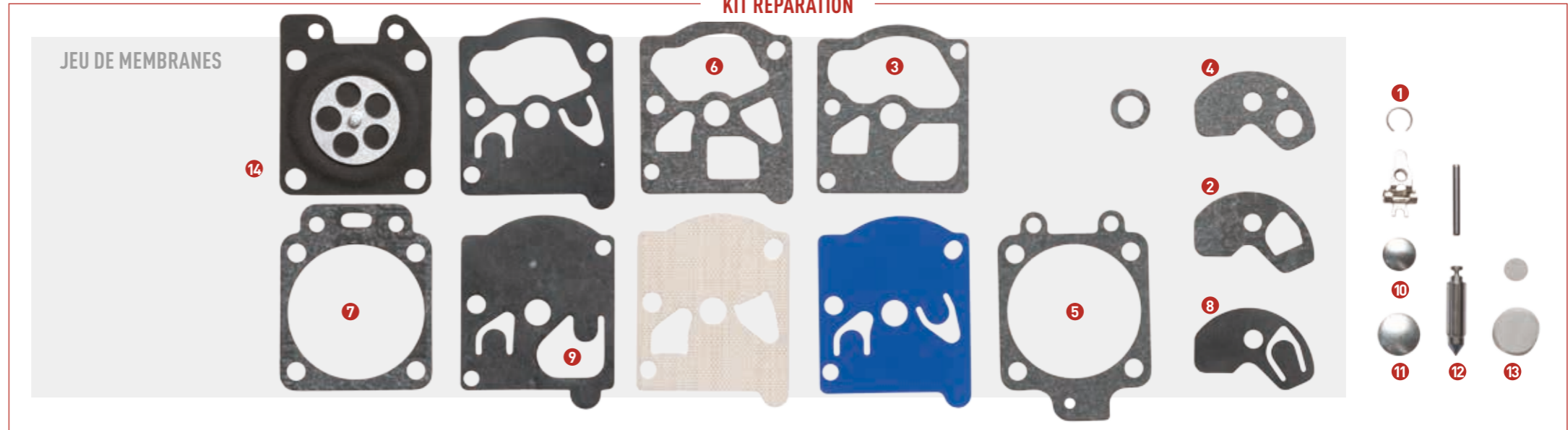

KIT RÉPARATION

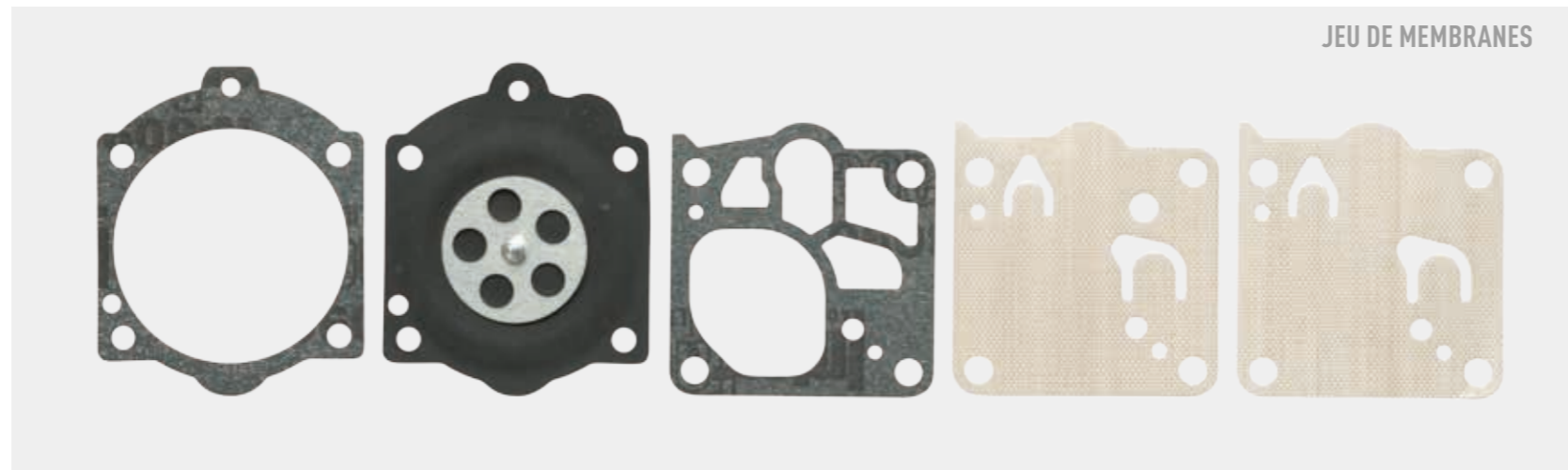

WALBRO

Kit réparation		Jeu de membranes	
Origine	Adaptable	Origine	Adaptable
K10WJ	K10WJGP	D10WJ	D10WJGP

Pièces détachées en vente à l'unité		
Repère	Désignation	Référence
1	Clip	FGP430109
2	Obturateur PM	FGP012293
3	Obturateur GM	FGP012292
4	Pointeau PM	FGP012098
5	Pointeau GM	FGP012097
6	Tamis	FGP012296

KIT RÉPARATION



Kit réparation	
Origine	Adaptable
K10WS	K10WSGP

Pièces détachées en vente à l'unité		
Repère	Désignation	Référence
1	Pointeau GM	FGP012097

WALBRO

Jeu de membranes	
Origine	D10WTA

Pièces détachées en vente à l'unité		
Repère	Désignation	Référence
1	Membrane	FGP430119
2	Membrane	FGP430118
3	Membrane	FGP430120

Kit réparation		Jeu de membranes	
Origine	Adaptable	Origine	Adaptable
K10WY	K10WYGP	D10WY	D10WYGP

Pièces détachées en vente à l'unité		
Repère	Désignation	Référence
1	Membrane	FGP430119
2	Tamis	FGP012296
3	Pointeau PM	FGP012098
4	Membrane	FGP430120

JEU DE MEMBRANES

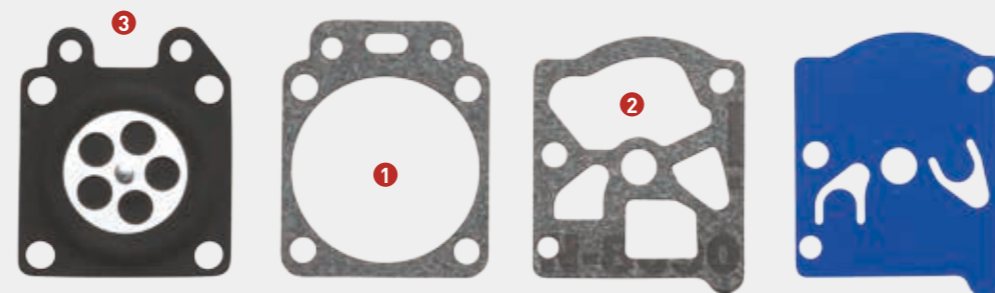

KIT RÉPARATION

JEU DE MEMBRANES

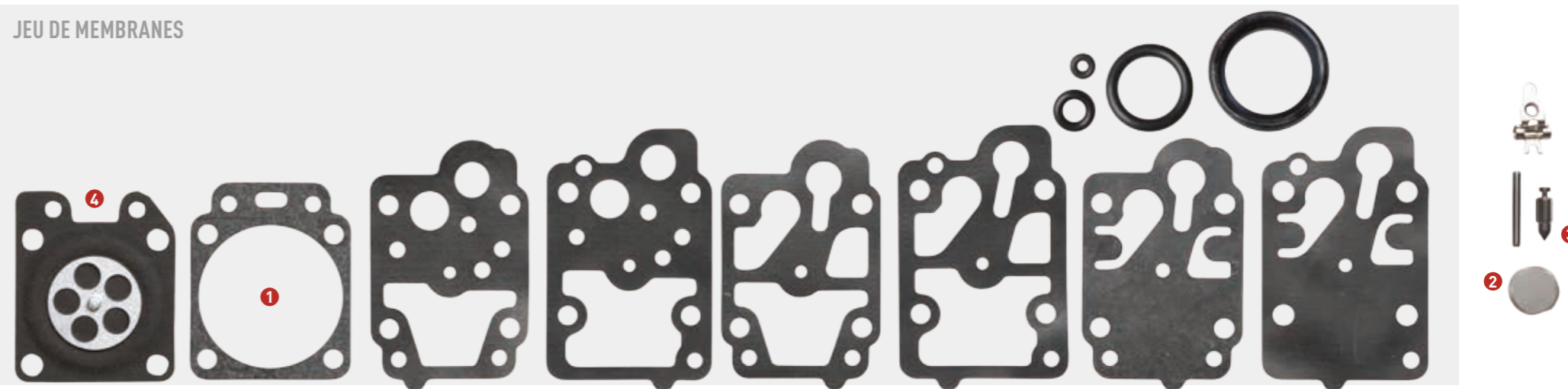

KIT RÉPARATION

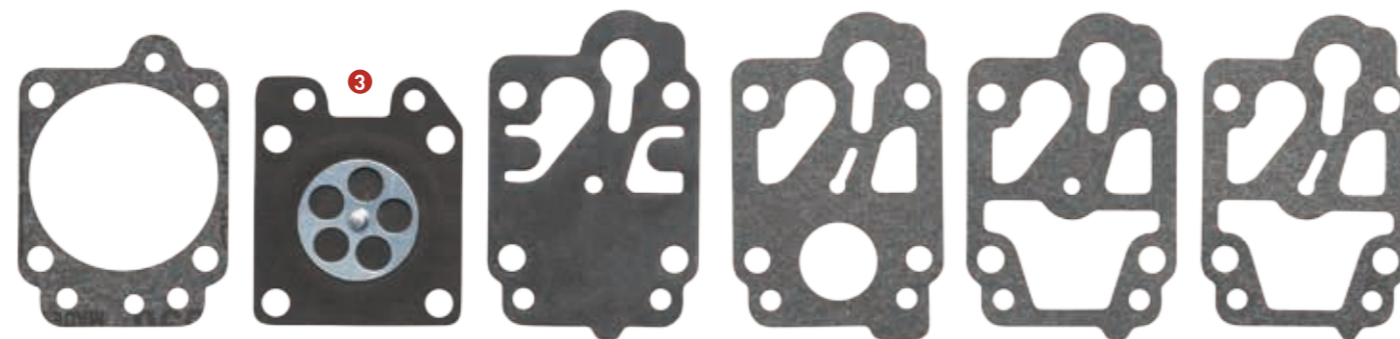

WALBRO

Kit réparation

Origine K10WYB

Pièces détachées en vente à l'unité

Repère	Désignation	Référence
1	Tamis	FGP012296
2	Pointeau PM	FGP012098
3	Membrane	FGP430120

JEU DE MEMBRANES



Jeu de membranes

Origine Adaptable
D10WYJ* D10WYJGP

*non disponible en origine

Pièces détachées en vente à l'unité

Repère	Désignation	Référence
1	Membrane	FGP430119
2	Membrane	FGP430120

WALBRO

WALBRO

Kit réparation		Jeu de membranes	
Origine	Adaptable	Origine	Adaptable
K10WZ	K10WZGP	D10WZ	D10WZGP

Pièces détachées en vente à l'unité		
Repère	Désignation	Référence
1	Joint	FGP430111
2	Joint	FGP430112
3	Membrane	FGP430119
4	Tamis	FGP012296
5	Pointeau PM	FGP012098
6	Membrane	FGP430120

Kit réparation		Jeu de membranes	
Origine	K22WAT	Origine	D22WAT

Pièces détachées en vente à l'unité		
Repère	Désignation	Référence
1	Clip	FGP430109
2	Membrane	FGP430118
3	Membrane	FGP430119
4	Obturateur GM	FGP012292
5	Pointeau GM	FGP012097
6	Tamis	FGP012296
7	Membrane	FGP430120

KIT RÉPARATION

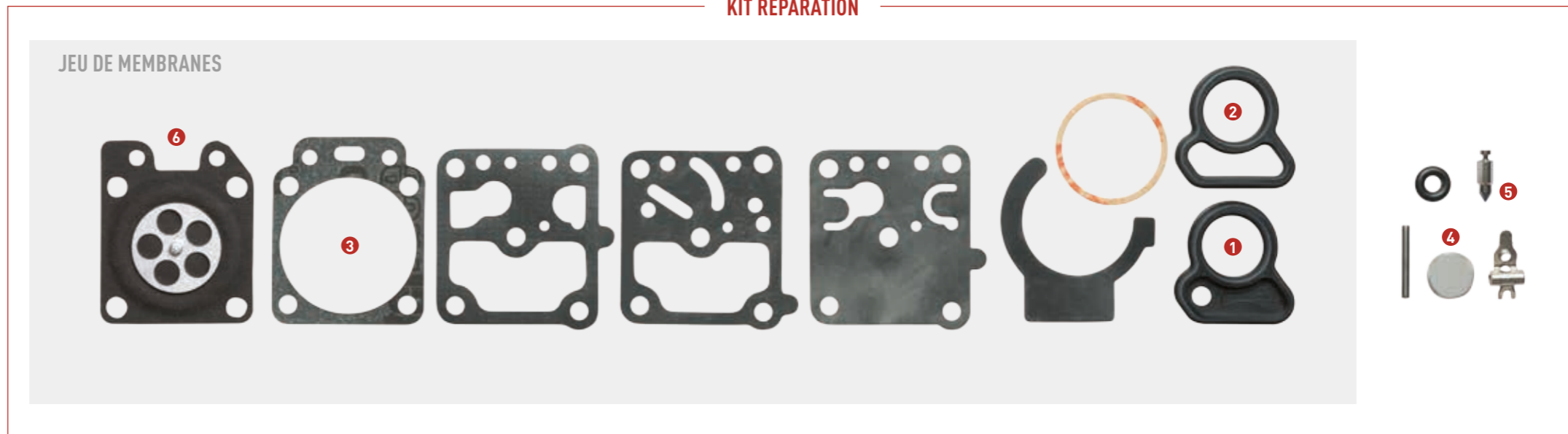

KIT RÉPARATION



KIT RÉPARATION

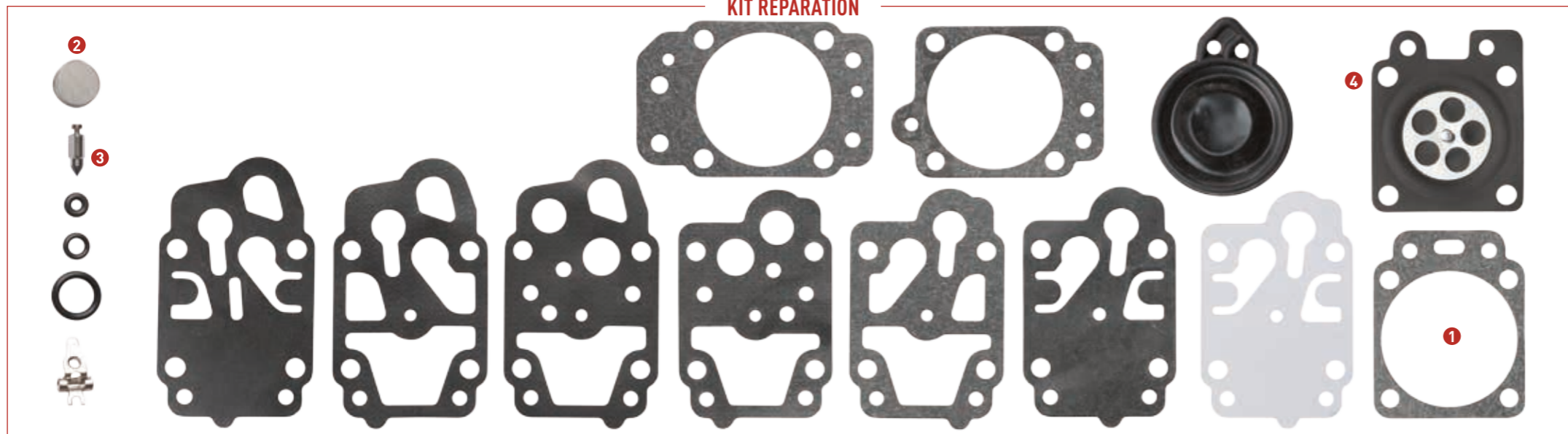

WALBRO

Kit réparation

Origine K13WYK

Pièces détachées en vente à l'unité

Repère	Désignation	Référence
1	Membrane	FGP430119
2	Tamis	FGP012296
3	Pointeau PM	FGP012098
4	Membrane	FGP430120

KIT RÉPARATION



Kit réparation

Origine K20HDA

Pièces détachées en vente à l'unité

Repère	Désignation	Référence
1	Clip	FGP430109
2	Obturateur GM	FGP012292
3	Pointeau PM	FGP012098
4	Pointeau GM	FGP012097
5	Tamis	FGP012296

WALBRO

Kit réparation		Jeu de membranes	
Origine	Adaptable	Origine	Adaptable
K20WAT	K20WATGP	D20WAT	D20WATGP

Pièces détachées en vente à l'unité		
Repère	Désignation	Référence
1	Clip	FGP430109
2	Membrane	FGP430114
3	Membrane	FGP430116
4	Membrane	FGP430118
5	Membrane	FGP430119
6	Obtuteur PM	FGP012293
7	Obtuteur MM	FGP012294
8	Obtuteur GM	FGP012292
9	Pointeau PM	FGP012098
10	Pointeau GM	FGP012097
11	Tamis	FGP012296
12	Membrane	FGP430120
13	Membrane	FGP430124

Kit réparation		Jeu de membranes	
Origine	K20WYA	Origine	D20WYA

Pièces détachées en vente à l'unité		
Repère	Désignation	Référence
1	Pointeau PM	FGP012098
2	Tamis	FGP012296
3	Membrane	FGP430120

KIT RÉPARATION



KIT RÉPARATION



KIT RÉPARATION

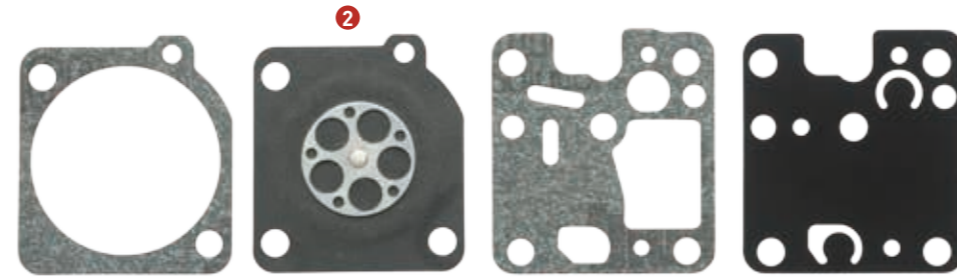

ZAMA

Kit réparation

Origine	Adaptable
RB-107*	FGP456288

*non disponible en origine

Pièces détachées en vente à l'unité

Repère	Désignation	Référence
1	Pointeau PM	FGP012098
2	Membrane	FGP430135

KIT RÉPARATION



Kit réparation

Origine
RB134

Jeu de membranes

Origine	Adaptable
GND72	GND72GP

Pièces détachées en vente à l'unité

Repère	Désignation	Référence
1	Pointeau PM	FGP012098

Kit réparation		Jeu de membranes
Origine	Adaptable	Origine
RB149	RB149GP	GND83

Pièces détachées en vente à l'unité		
Repère	Désignation	Référence
1	Pointeau PM	FGP012098

KIT RÉPARATION



Kit réparation		Jeu de membranes
Origine	Adaptable	Origine
RB162	RB162GP	GND93

Pièces détachées en vente à l'unité		
Repère	Désignation	Référence
1	Pointeau PM	FGP012098

KIT RÉPARATION

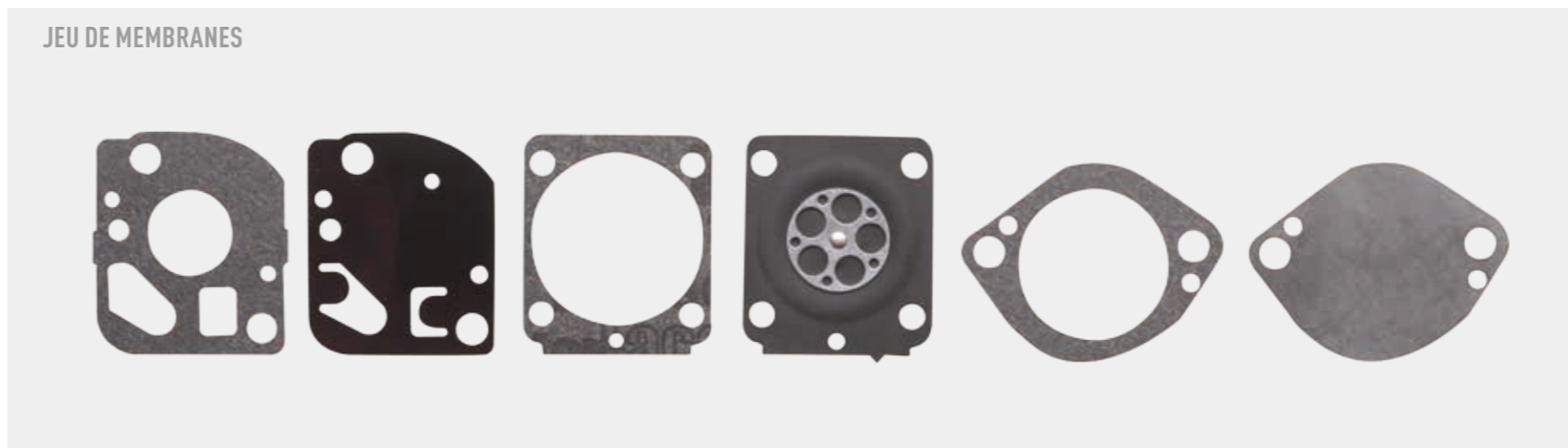

KIT RÉPARATION

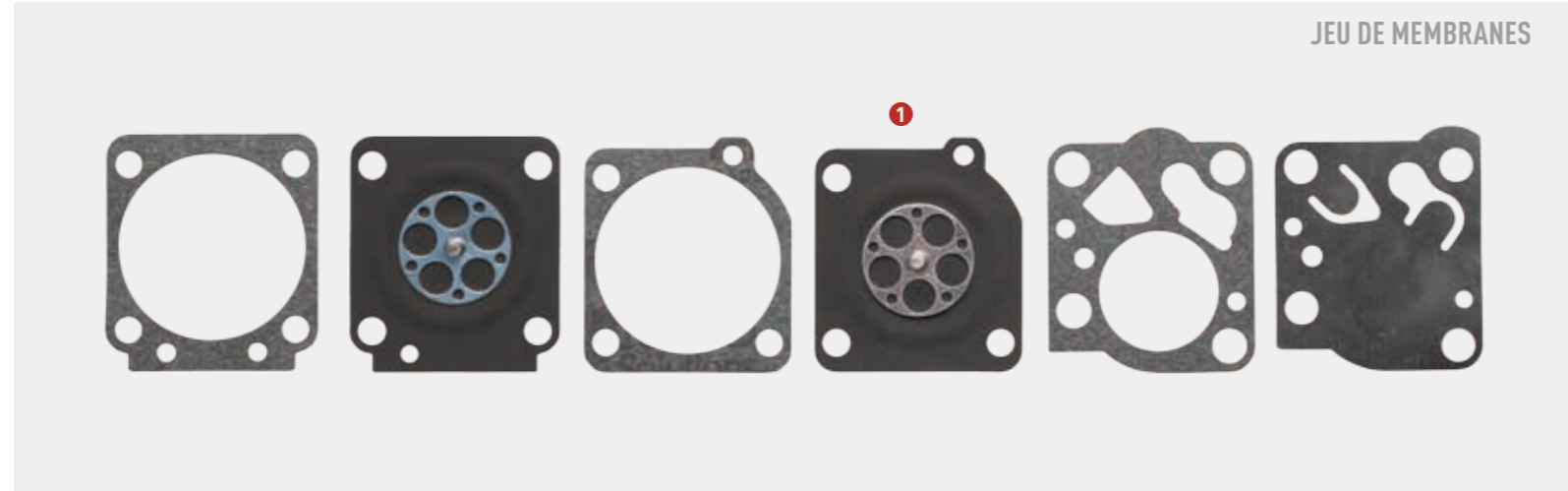

ZAMA

Kit réparation		Jeu de membranes	
Origine	Adaptable	Origine	Adaptable
RB1WH*	RB1GP	GND1	GND1GP

*Préfix WH uniquement interne à Kramp

Pièces détachées en vente à l'unité		
Repère	Désignation	Référence
1	Membrane	FGP430135
2	Pointeau GM	FGP012097

KIT RÉPARATION

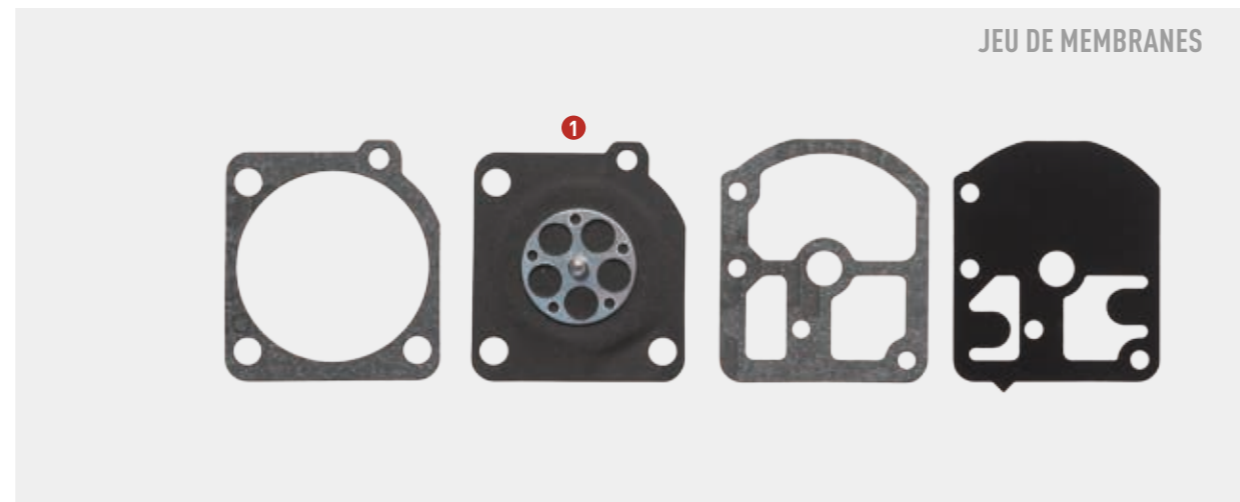

Kit réparation		Jeu de membranes	
Origine	Adaptable	Origine	Adaptable
RB11	RB11GP	GND7	GND7GP

Pièces détachées en vente à l'unité		
Repère	Désignation	Référence
1	Membrane	FGP430135
2	Pointeau GM	FGP012097

ZAMA

Jeu de membranes	
Origine	Adaptable
GND18	GND18GP

Pièces détachées en vente à l'unité		
Repère	Désignation	Référence
1	Membrane	FGP430135



Kit réparation	
Origine	Adaptable
RB21	RB21GP

Pièces détachées en vente à l'unité		
Repère	Désignation	Référence
1	Membrane	FGP430135
2	Pointeau GM	FGP012097

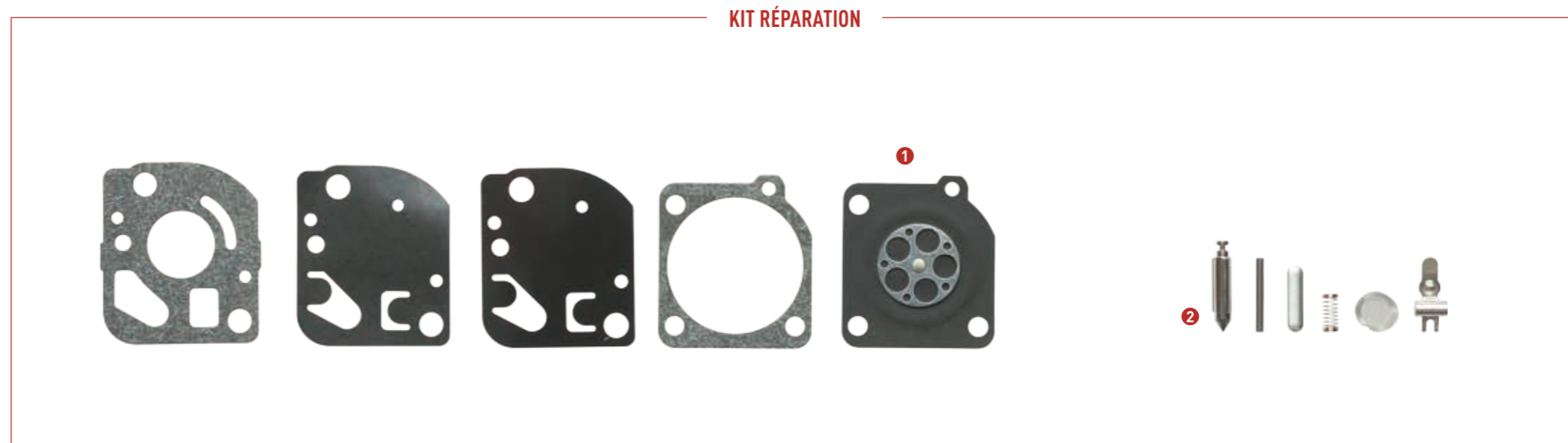

KIT RÉPARATION



1

JEU DE MEMBRANES



Kit réparation

Origine	Adaptable
RB23	RB23GP

Jeu de membranes

Origine	Adaptable
GND12	GND12GP

Pièces détachées en vente à l'unité

Repère	Désignation	Référence
1	Pointeau GM	FGP012097

KIT RÉPARATION



2

JEU DE MEMBRANES



Kit réparation

Origine	Adaptable
RB26	RB26GP

Jeu de membranes

Origine	Adaptable
GND17	GND17GP

Pièces détachées en vente à l'unité

Repère	Désignation	Référence
1	Membrane	FGP430135
2	Pointeau GM	FGP012097

ZAMA

Kit réparation

Origine	Adaptable
RB29	RB29GP

Pièces détachées en vente à l'unité

Repère	Désignation	Référence
1	Membrane	FGP430135
2	Pointeau GM	FGP012097

Jeu de membranes

Origine	Adaptable
GND33	GND33GP

Pièces détachées en vente à l'unité

Repère	Désignation	Référence
1	Membrane	FGP430135

KIT RÉPARATION

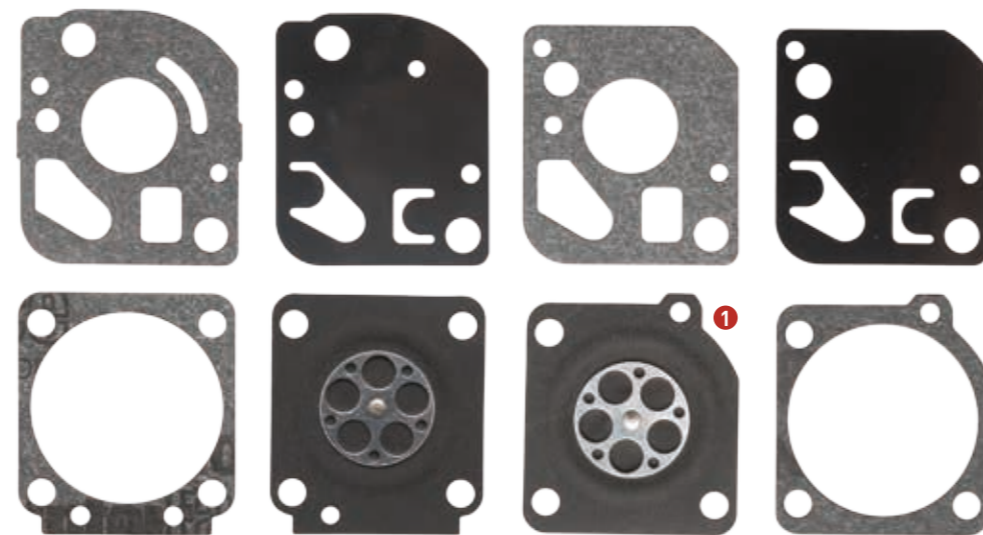

JEU DE MEMBRANES

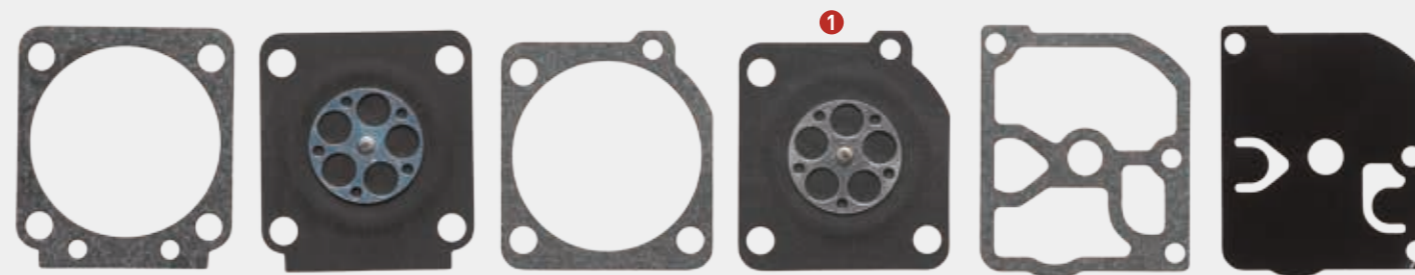

KIT RÉPARATION

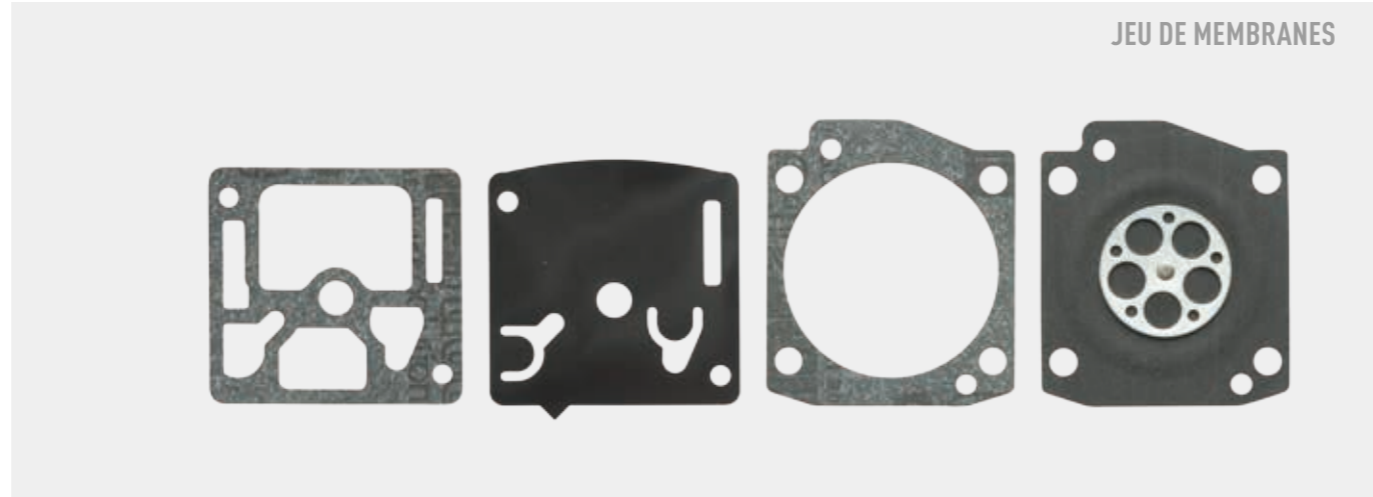

ZAMA

Kit réparation		Jeu de membranes	
Origine	Adaptable	Origine	Adaptable
RB36	RB36GP	GND25	GND25GP

Pièces détachées en vente à l'unité		
Repère	Désignation	Référence
1	Pointeau PM	FGP012098

KIT RÉPARATION

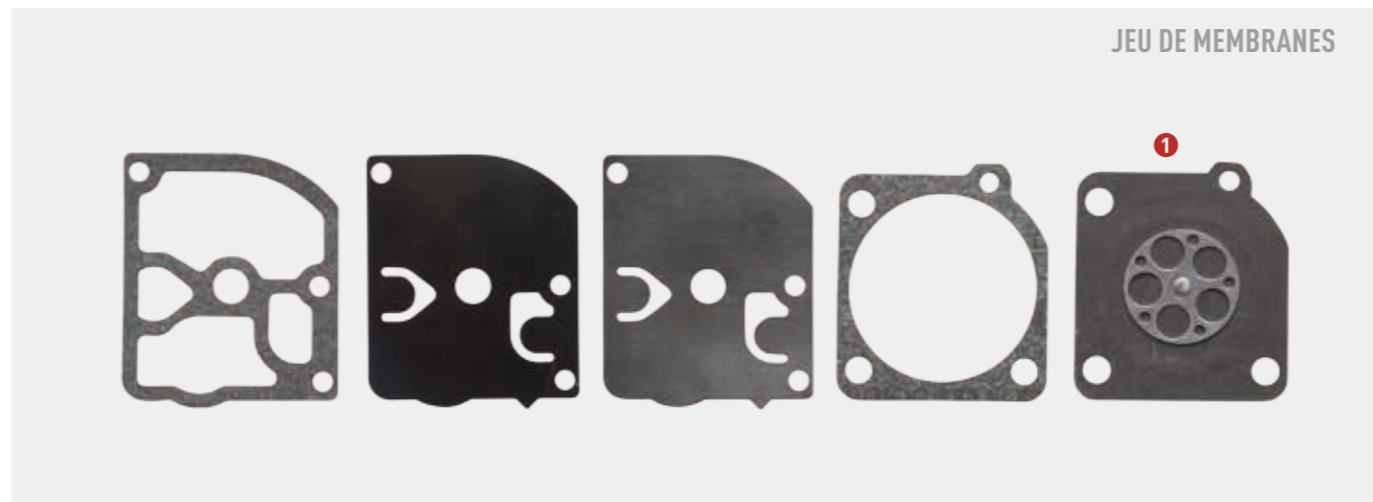

Kit réparation		Jeu de membranes	
Origine	Adaptable	Origine	Adaptable
RB39	RB39GP	GND35	GND35GP



Pièces détachées en vente à l'unité		
Repère	Désignation	Référence
1	Membrane	FGP430135
2	Pointeau PM	FGP012098

Kit réparation		Jeu de membranes	
Origine	Adaptable	Origine	Adaptable
RB40	RB40GP	GND28	GND28GP

Pièces détachées en vente à l'unité		
Repère	Désignation	Référence
1	Pointeau PM	FGP012098

KIT RÉPARATION

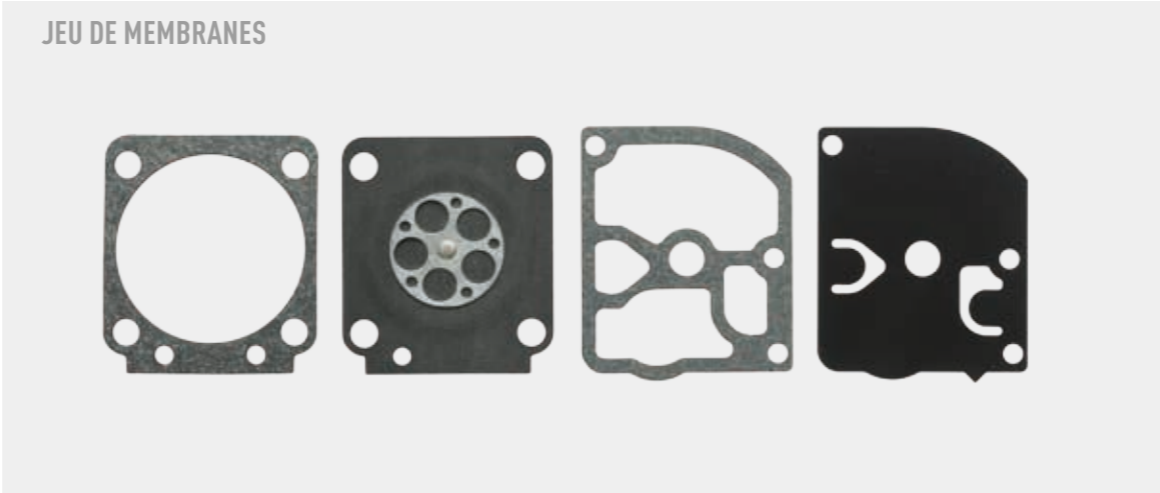
JEU DE MEMBRANES



Kit réparation		Jeu de membranes	
Origine	Adaptable	Origine	Adaptable
RB41	RB41GP	GND29*	GND29GP

*non disponible en origine

Pièces détachées en vente à l'unité		
Repère	Désignation	Référence
1	Membrane	FGP430135
2	Pointeau PM	FGP012098

KIT RÉPARATION

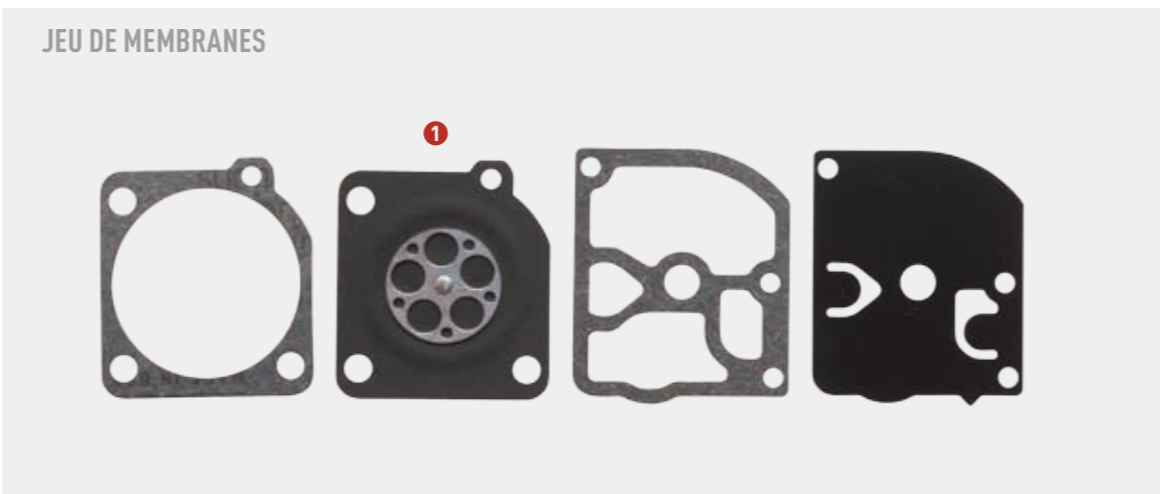
JEU DE MEMBRANES

KIT RÉPARATION

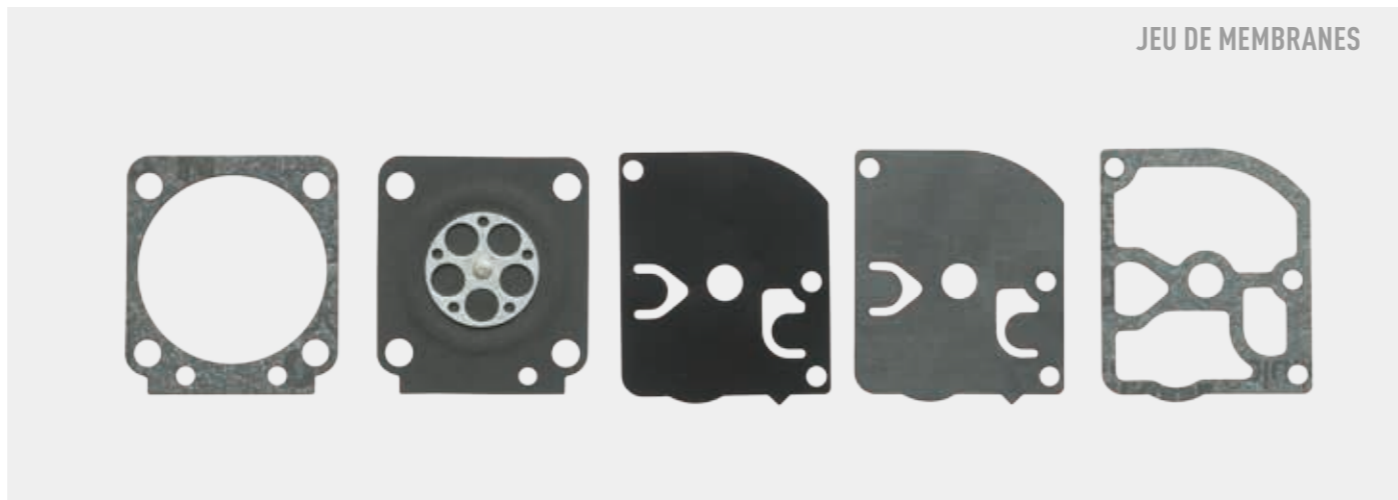

ZAMA

Kit réparation		Jeu de membranes	
Origine	Adaptable	Origine	Adaptable
RB61	RB61GP	GND31	GND31GP

Pièces détachées en vente à l'unité		
Repère	Désignation	Référence
1	Pointeau PM	FGP012098

KIT RÉPARATION



Kit réparation		Jeu de membranes	
Origine	Adaptable	Origine	Adaptable
RB64	RB64GP	GND41	GND41GP

Pièces détachées en vente à l'unité		
Repère	Désignation	Référence
1	Membrane	FGP430135
2	Pointeau GM	FGP012097

ZAMA

Kit réparation	
Origine	Adaptable
RB66	RB66GP

Pièces détachées en vente à l'unité		
Repère	Désignation	Référence
1	Pointeau PM	FGP012098

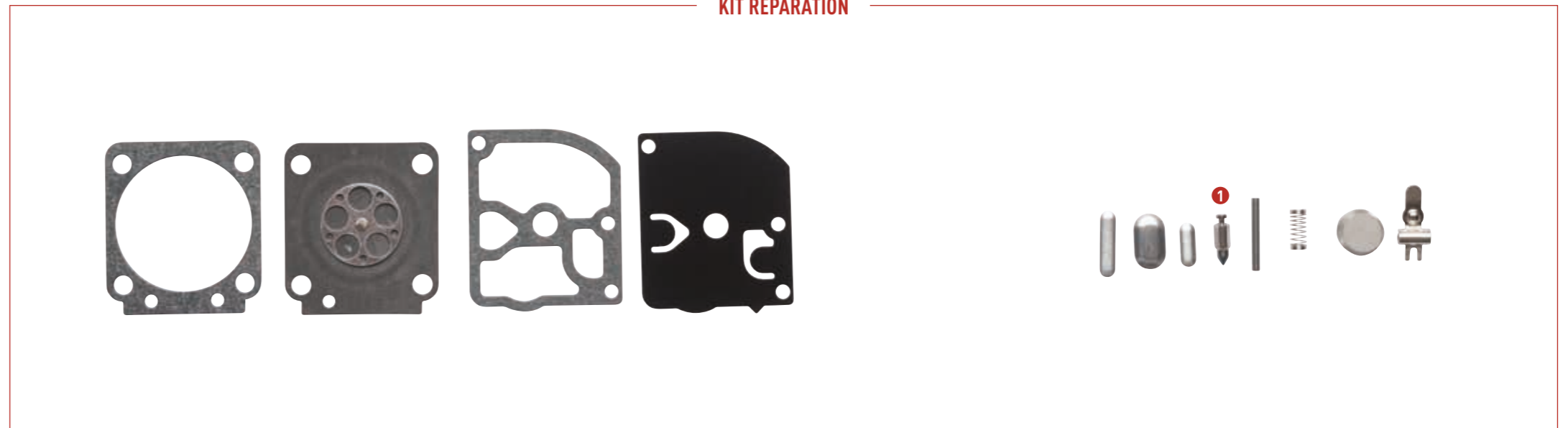

Kit réparation		Jeu de membranes	
Origine	Adaptable	Origine	Adaptable
RB69	RB69GP	GND39	GND39GP

Pièces détachées en vente à l'unité		
Repère	Désignation	Référence
1	Membrane	FGP430135
2	Pointeau PM	FGP012098

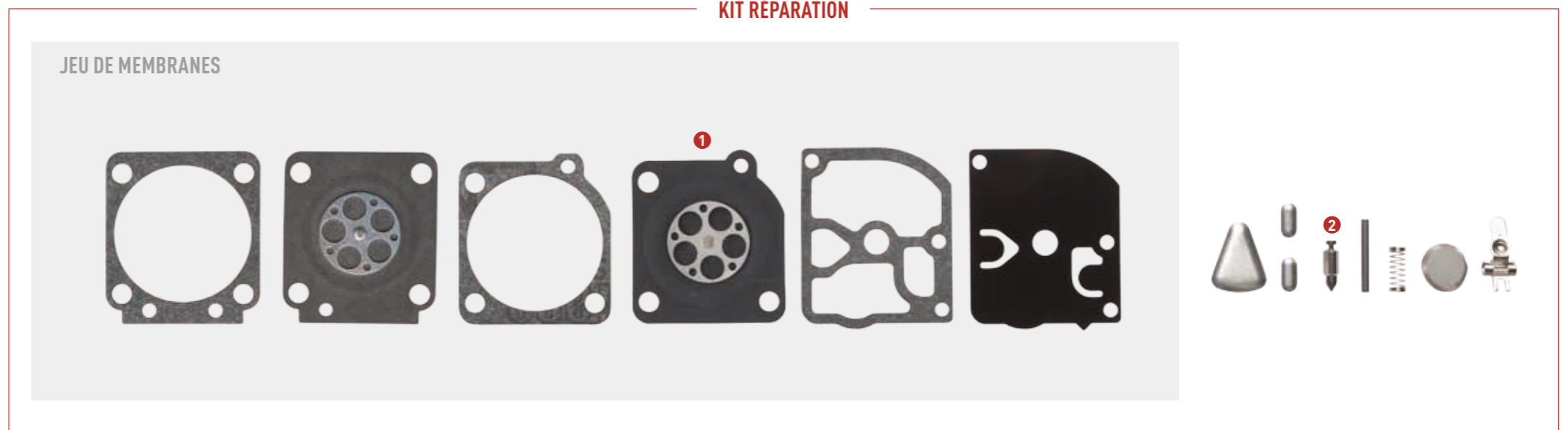

KIT RÉPARATION

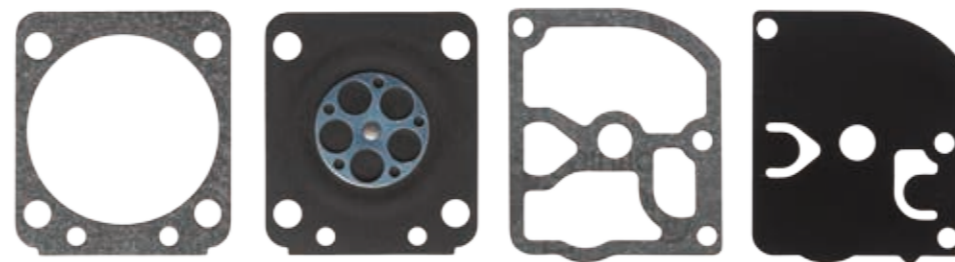

ZAMA

Kit réparation

Origine	Adaptable
RB85	RB85GP

Pièces détachées en vente à l'unité

Repère	Désignation	Référence
1	Pointeau PM	FGP012098

KIT RÉPARATION



JEU DE MEMBRANES

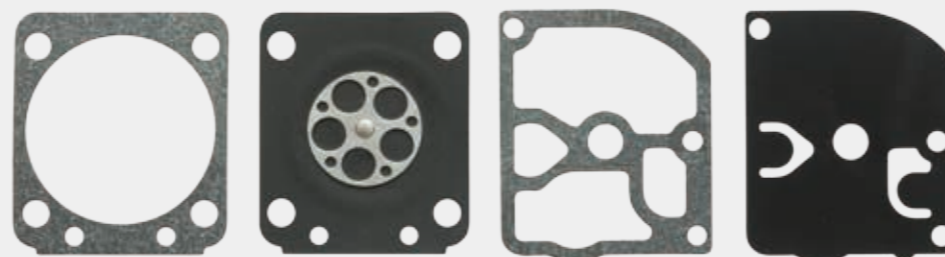

Kit réparation

Origine	Adaptable
RB89	RB89GP

Jeu de membranes

Origine	Adaptable
GND50	GND50GP

Pièces détachées en vente à l'unité

Repère	Désignation	Référence
1	Pointeau PM	FGP012098

ZAMA

Kit réparation

Origine RB99

Pièces détachées en vente à l'unité

Repère	Désignation	Référence
1	Pointeau PM	FGP012098

KIT RÉPARATION

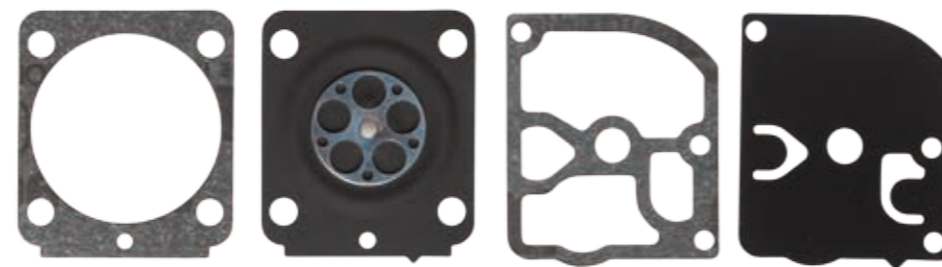

Kit réparation

Origine Adaptable
RB100 RB100GP

Jeu de membranes

Origine Adaptable
GND56 GND56GP

Pièces détachées en vente à l'unité

Repère	Désignation	Référence
1	Pointeau PM	FGP012098

KIT RÉPARATION

JEU DE MEMBRANES

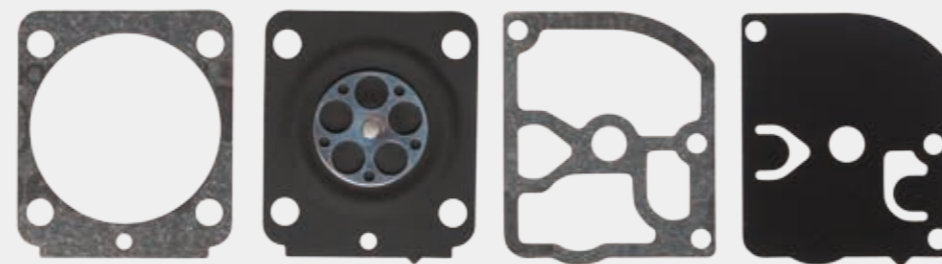



PRENEZ
SOIN DE VOS
MOTEURS !

GRÂCE À L'ADDITIF POUR MOTEURS À DEUX ET QUATRE TEMPS ESSENCE :

- Empêche les dépôts de caoutchouc néfastes
- Maintient le circuit d'alimentation en carburant et le carburateur propres
- Évite les problèmes de démarrage
- Aide à la conservation de l'essence pendant 24 mois
- Augmente les performances moteur



200 ml

Référence : 992381

100 ml

Référence : 992380



Retrouvez les éclatés pièces sur notre webshop : www.kramp.com !



Toutes les membranes, jeux de membranes et les kits de réparation sont disponibles sur le webshop Kramp.

Scannez ici
pour y accéder
directement !



KRAMP FAIT LA DIFFÉRENCE

It's that easy.

